

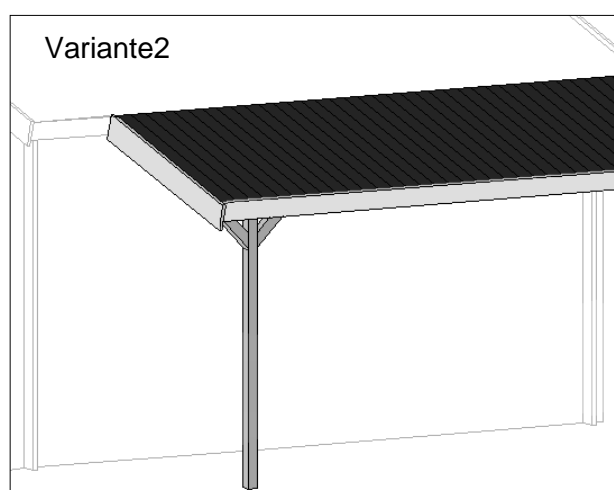

Montageanleitung für Schleppdächer

GB	Assembly instructions
F	notice de montage
I	istruzioni di montaggio
E	Instrucciones de montaje
P	Instruções de montagem
H	szerelési utasítás
NL	montagehandleiding
HR	uputstvo za montažu
SLO	navodilo za uporabo

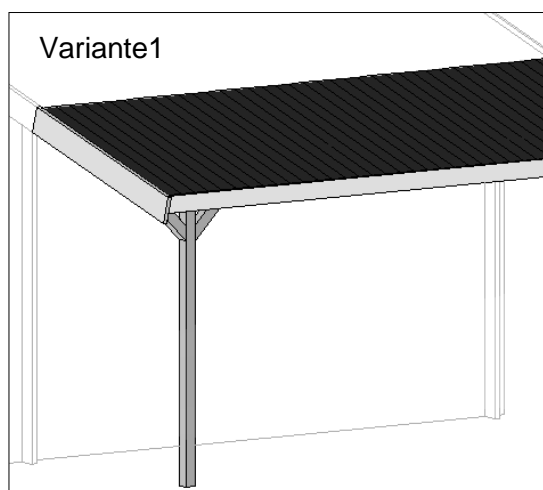

Art.-Nr.: 100.1701.00.00

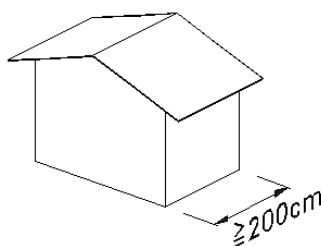

Art.-Nr.: 100.1702.00.00

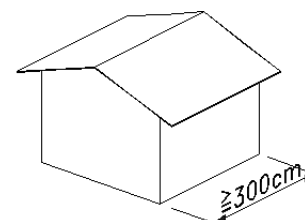

Art.-Nr.: 100.1703.00.00

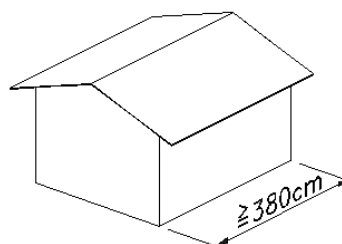

Stand: 1622

- D -

**Sehr geehrte Kundin, sehr geehrter Kunde,
danke, daß Sie sich für ein weka – Produkt entschieden haben.**

Lesen Sie diese Anleitung vor dem Aufbau bitte vollständig durch, um Montagefehler oder Beschädigungen zu vermeiden.

WICHTIG !

Prüfen Sie bitte sofort anhand der Packliste, ob das weka-Produkt vollständig und unbeschädigt bei Ihnen angekommen ist.

Bitte vernichten Sie die Packliste erst nach Ablauf der Garantiezeit. Diese Liste dient Ihnen zur Kontrolle auf Vollständigkeit der Einzelteile und ist mit dem Kaufbeleg aufzubewahren. Eventuelle Beanstandungen können mit Hilfe dieser Liste problemlos behoben werden. Die Pos.-Nummern der Packliste stimmen nicht mit den Pos.-Nummern folgender Montageanleitung überein.

Wir empfehlen Ihnen, die Montage mit 2 Personen durchzuführen.

Zur Verhütung von Unfällen ist zu vermeiden, daß sich Kinder während der Montage in unmittelbarer Nähe befinden.

Weiterentwicklungen im Sinne des technischen Fortschritts behalten wir uns vor. So können geringfügige Abweichungen in den Darstellungen entstehen.

Bitte bohren Sie alle Schraubverbindungen vor, um Beschädigungen an den Holzteilen zu vermeiden! Folgendes Zeichen macht Sie während der Anleitung nochmals darauf aufmerksam:

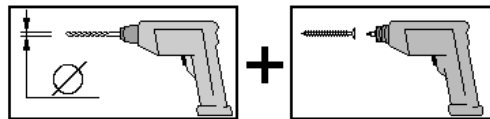

Hinweise zur Montage am Haus

Jedes Schlepptdach kann links oder rechts am Haus montiert werden.

Die Montage kann gleichzeitig mit dem Haus erfolgen, aber auch jederzeit später als Erweiterung durchgeführt werden.

Die Pfosten können je nach Untergrund eingegraben oder auf einem Fundament befestigt werden.

Die Verankerung gehört nicht zum Lieferumfang.

Sie haben die Möglichkeit, die Pfostenabstände und die Dachneigung zu variieren.

Nachdem Sie die Dachauflage Pos.6 am seitlichen Dachüberstand des Hauses befestigt haben, legen Sie hier ein Dachbrett auf und bestimmen – ausgehend von der Dachneigung des Hauses – Standpunkt und Länge der Pfosten.

Holzschutz

Das Produkt besteht aus dem natürlichen Rohstoff Holz. Dies macht regelmäßig ausreichende Holzschutzmaßnahmen zwingend erforderlich. Für die fachgerechte Holzschutzbehandlung wenden Sie sich bitte an einen Holzschutzfachmann.

Holzschutzmaßnahmen sind vom Kunden in eigener Verantwortlichkeit durchzuführen. Ohne vorschriftsmäßigen Holzschutz kann keine Gewährleistung übernommen werden. Bitte beachten Sie auch die diesbezüglichen Bestimmungen in unseren Garantieerklärungen.

Wir wünschen Ihnen viel Freude mit Ihrem Holzprodukt.

Garantiebestimmungen

Die Firma weka Holzbau GmbH gewährt Ihnen 5 Jahre Garantie auf Konstruktion und Verarbeitungsqualität. Innerhalb der Garantiezeit werden fehlerhafte Teile kostenlos ersetzt. Die durch den Austausch entstehenden Kosten sind im Garantieanspruch nicht enthalten.

Garantieansprüche können nur in Verbindung mit Original-Packlisten und Kaufbeleg in Anspruch genommen werden.

Von der Garantie sind Mängel ausgeschlossen, die bedingt sind durch:

- unsachgemäße Fundamente und Gründungen
- nicht gemäß dieser Anleitung durchgeführten Montage
- Schneelasten über 0,75 kN/m²
- eigene Veränderungen am Produkt
- fehlerhafte Pflege zur Erhaltung der vorhandenen Holzqualität
- das Vorherrschen von Windgeschwindigkeiten über Windstärke 7 (steifer Wind)
Im Binnenland sind hierbei Auswirkungen wie z.B. die Bewegung ganzer Bäume und die fühlbare Hemmung beim Gehen im Freien zu beobachten. Bei Verursachung von Mängeln aufgrund dieser Bedingungen wird keine Gewährleistung übernommen.
- Naturkatastrophen oder anderweitige gewaltsame Einwirkungen.

Bei Farbveränderungen, Rißbildung, Verzug oder ähnlichen Veränderungen, die bei Hölzern im Freien normal sind, besteht kein Reklamationsgrund.

Weitergehende Ansprüche und Folgeschäden fallen nicht unter die Garantiebestimmungen. Es gelten unsere allgemeinen Geschäftsbedingungen.

Folgendes Werkzeug sollten Sie vor Beginn der Montage zurecht gelegt haben.

Rollmaß

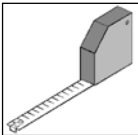

Bohrmaschine

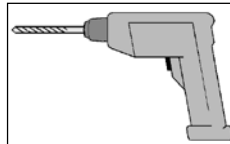

Elektroschrauber

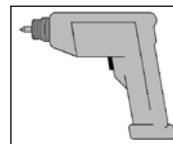

Feinsäge /
Handkreissäge



Universalmesser

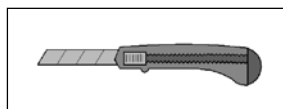

Hammer



- GB -

Dear customer

Thank you very much for choosing a weka product.

Read these instructions through completely before assembling your product in order to avoid errors in assembly or damage.

IMPORTANT

Please use the enclosed packing list to check immediately that your weka product has been delivered complete and intact.

Please do not dispose of the packing list before the guarantee period has expired. This list enables you to check that all the individual parts are present. It should be retained along with the proof of purchase. Any complaints which may arise can probably be easily rectified with this list. The item numbers on the packing list do not correspond to the item numbers in the following assembly instructions.

We recommend that 2 people carry out the assembly.

In order to prevent accidents, we recommend that children are kept out of the direct vicinity during assembly.

We reserve the right to make further technological developments. This means that there may be minor deviations in the illustrations.

Please drill pilot holes for all screw connections to avoid damaging the wood. The following symbol in the instructions will indicate when this is necessary:

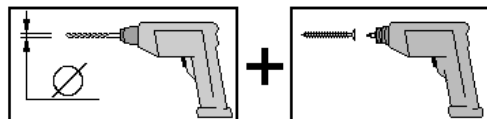

Information on mounting on an existing structure

Any pent roof can be mounted to the left or right on the structure.

Assembly can be carried out at the same time as the structure is erected, but it can also be added later as an extension.

Depending on the substrate, the studs can either be buried or attached to a foundation.

The anchors are not included in the scope of the delivery.

You are able to vary the distance between the studs and the pitch of the roof.

After you have fixed the roof support pos.1 to the side roof overhang of the structure, lay a roof board here and determine, starting from the roof incline of the structure, the position and length of the studs.

Wood protection

The product is made from natural timber, for which regular and adequate wood preservation measures are obligatory. Please contact a wood preservation expert for information on professional preservation measures.

Wood preservation is to be carried out by the customer at his own risk. No guarantee can be given in the event of wood preservation not carried out in accordance with the instructions. Please also note the provisions relating to this in our guarantee. We wish you much pleasure with your wood product.

Guarantee conditions

weka Holzbau GmbH provides you with a 5-year guarantee for design and processing quality. Within the guarantee time, faulty parts will be replaced free of charge. Costs arising as a result of the exchange are not included in the guarantee claim.

Guarantee claims may only be made in conjunction with the original packing list and proof of purchase.

Excluded from the guarantee are defects caused by:

- improper subsoil and foundations
- assembly not carried out in accordance with these instructions
- snow load in excess of 0,75 kN/m²
- your own alterations to the product
- defective care in the maintenance of the current wood quality
- prevailing winds in excess of force 7 (stiff wind)
 - Inland, consequences such as the movement of whole trees and any noticeable impedance when walking in the open air are to be observed. No defects due to these conditions will give rise to a guarantee.
- Natural catastrophes or other violent occurrences.

Fluctuations in colour, crack formation, warping or similar changes which are completely normal outdoors are no grounds for making a claim.

Further claims and consequential damage do not fall under the guarantee regulations. Our General Terms and Conditions apply.

You should have the following tools to hand before beginning assembly.

Spring tape measure/
measuring tape

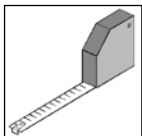

Drill

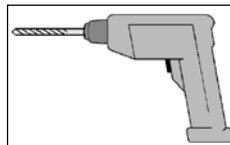

Electric
screwdriver

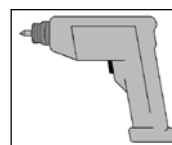

Mitre saw/
hand disk saw



Universal cutter

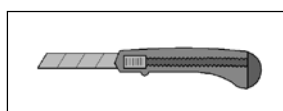

Hammer



- F -

Chère Cliente, cher Client

Nous vous remercions d'avoir choisi un produit weka.

Lisez entièrement la présente notice avant de procéder à l'assemblage afin d'éviter les erreurs et les dommages.

IMPORTANT !

Veillez vérifier immédiatement, à l'aide de la liste des pièces, si le produit weka est arrivé complet et en bon état.

Ne détruisez la liste des pièces qu'une fois la garantie écoulee. Cette liste vous permet de vérifier si les pièces détachées sont complètes et doit être conservée avec le justificatif d'achat. Elle vous permettra de faire valoir aisément d'éventuelles réclamations. Les numéros de pos. de la liste des pièces ne sont pas identiques aux numéros de pos. de la présente notice de montage.

Nous vous recommandons d'effectuer le montage à 2 personnes.

Afin de prévenir tout accident, éviter la présence d'enfants à proximité durant le montage.

Nous nous réservons le droit d'apporter aux produits des modifications dans le cadre de l'évolution technique. De légères différences sont par conséquent possibles par rapport aux illustrations.

Pré-percez tous les assemblages vissés afin d'éviter d'endommager les éléments en bois!

Ceci vous est rappelé par le symbole suivant dans la notice:

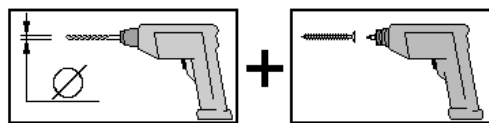

Consignes de montage sur la maison

Chaque appentis peut être monté à gauche ou à droite sur la maison.

Le montage peut se faire en même temps que celui de la maison, mais aussi à tout moment ultérieur comme une extension.

Les poteaux peuvent être mis en terre selon la nature du sol ou être fixés sur une fondation.

L'ancrage n'est pas compris.

Vous avez la possibilité d'ajuster l'écartement des poteaux et l'inclinaison du toit.

Après avoir fixé l'appui de toit pos.1 au dépassement latéral du toit de la maison, placez ici une planche de toit et définissez – en fonction de l'inclinaison du toit de la maison – l'emplacement et la longueur des poteaux.

Protection du bois

Cet article est en bois brut naturel. Il est impératif d'entretenir et de protéger le bois régulièrement.

Veillez vous renseigner auprès d'un spécialiste du bois pour connaître les traitements appropriés.

Les mesures de protection du bois sont à effectuer par le client, sous sa propre responsabilité.

Aucune garantie ne peut être accordée si le bois n'a pas été protégé selon les règles. Veuillez également vous reporter aux dispositions correspondantes de nos déclarations de garantie.

Nous vous souhaitons beaucoup de plaisir à l'usage de votre article en bois.

Clauses de garantie

weka Holzbau GmbH accorde une garantie de 5 ans sur la construction et la qualité de fabrication. Au cours de la période de garantie, les pièces défectueuses sont remplacées gratuitement. Les coûts liés au remplacement ne sont pas couverts par la garantie.

L'original de la liste des pièces et l'original du justificatif d'achat sont nécessaires pour faire valoir tous droits relatifs à la garantie.

La garantie ne couvre pas les vices dus à:

- des fondations et soubassements non conformes
- un montage non conforme aux présentes instructions
- des charges dues à la neige supérieures à 0,75 kN/m²
- des modifications du produit
- un manque d'entretien en vue du maintien de la qualité du bois
- la prédominance de vents d'une force supérieure à 7 (grand frais)
 - A l'intérieur des terres, tenir compte à ce sujet par ex. du fait que les arbres entiers bougent ou qu'il est difficile de se déplacer à l'extérieur. Aucun recours au titre de la garantie ne peut être accepté pour les vices consécutifs à ces situations.
- des catastrophes naturelles ou à l'emploi de la force.

Les changements de couleur, la formation de fissures, la déformation ou les autres modifications de ce type sont normaux pour le bois à l'extérieur et ne constituent pas des motifs de réclamation.

Les autres droits et dommages secondaires n'entrent pas dans le cadre des clauses de garantie. En application de nos conditions générales de vente.

Pour le montage, nous vous recommandons de préparer les outils suivants.

décamètre
à ruban

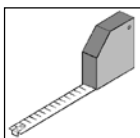

erceuse

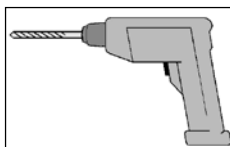

visseuse
électrique

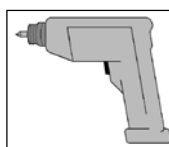

scie à denture fine/
scie circulaire

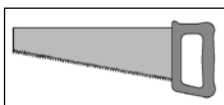

couteau universel

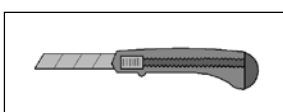

marteau



- | -

**Egredi clienti,
ci congratuliamo con voi per avere scelto un prodotto weka.**

Prima del montaggio leggete con cura le presenti istruzioni al fine di evitare errori di montaggio o danni.

IMPORTANTE !

Controllate subito con l'ausilio della lista di imballaggio che il prodotto weka sia stato fornito completo e senza danni.

Vi preghiamo di conservare la lista di imballaggio solo alla scadenza del periodo di garanzia. Questa lista serve per controllare la completezza della fornitura e deve essere conservata insieme allo scontrino. Con l'ausilio della lista è possibile risolvere eventuali reclami. I numeri di posizione della lista di imballaggio non corrispondono con i numeri di posizione delle seguenti istruzioni di montaggio.

Raccomandiamo di eseguire il montaggio in 2 persone.

Per scongiurare eventuali incidenti tenere lontano i bambini dal luogo di montaggio.

Ci riserviamo di apportare modifiche ai fini del progresso tecnologico. Per tale motivo è possibile che nelle rappresentazioni vengano a crearsi lievi differenze.

Per evitare danni agli elementi in legno si raccomanda di preforare tutti i punti di avvitaggio a vite!

Il presente simbolo richiama la vostra attenzione su tale particolare nel corso delle istruzioni:

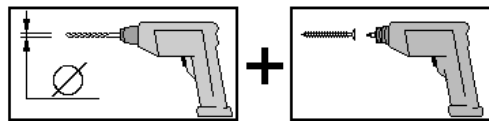

Indicazioni per il montaggio alla casa

Ogni tetto monofalda può essere montato sia a destra che a sinistra della casa.

Il montaggio può avvenire insieme a quello della casa, ma può avvenire anche successivamente come ampliamento.

A seconda del terreno i montanti possono essere interrati oppure fissati nelle fondamenta.

L'ancoraggio non è compreso nella fornitura.

Dopo che avete fissato l'appoggio tetto pos. 1 alla sporgenza laterale del tetto della casa, appoggiatevi un'asse da tetto e determinate la posizione e la lunghezza dei montanti, partendo dall'inclinazione del tetto della casa.

Protezione legno

Il prodotto è composto dalla materia prima naturale del legno che rende le misure di protezione del legno assolutamente necessarie. Per il trattamento di protezione del legno a regola d'arte rivolgersi ad un esperto di protezione del legno.

Le misure di protezione del legno devono essere eseguite dal cliente sotto la sua responsabilità.

Senza protezione del legno prescritta non può essere assunta nessuna garanzia. Osservare anche le disposizioni al riguardo nelle nostre dichiarazioni di garanzia.

Vi auguriamo un buon utilizzo del nostro prodotto legno.

Condizioni di garanzia

La weka Holzbau GmbH vi offre una garanzia di 5 anni sugli elementi costruttivi e sulla qualità di lavorazione.

Durante il periodo di garanzia i componenti difettosi vengono sostituiti gratuitamente.

La garanzia non comprende i costi causati dalla sostituzione di componenti difettosi.

La garanzia può essere applicata solamente se accompagnata dalla lista di imballaggio e dallo scontrino di acquisto originali.

La garanzia non copre difetti causati da:

- fondamenta e fondi non appropriati
- un montaggio non eseguito come specificato nelle presenti istruzioni
- carichi di neve maggiori di 0,75 kN/m²
- modifiche al prodotto apportate di propria iniziativa
- manutenzione errata del legno
- presenza costante di venti maggiori di forza 7
- nell'entroterra sono visibili effetti quali l'oscillazione di interi alberi e palesi difficoltà nel cammino all'aperto. il produttore non risponde nel caso di danni derivanti da tali cause.
 - catastrofi naturali o altri fattori di intervento violento.

Per modifiche cromatiche, formazione di crepe, distorsioni o simili cambiamenti, normali per legni all'aperto, non vi è motivo di reclamo.

La garanzia non copre ulteriori rivendicazioni e danni derivati.

Valgono le nostre condizioni generali di vendita.

Prima di iniziare con il montaggio tenere a portata di mano i seguenti utensili.

metro
a nastro

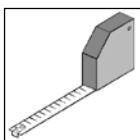

trapano

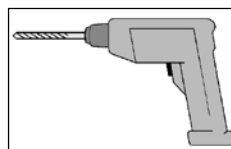

avvitatore
elettrico

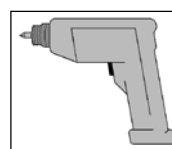

sega fine /
sega circolare portatile

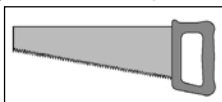

coltello universale

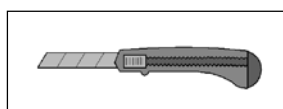

martello



- E -

Apreciado cliente:

Gracias por haber elegido un producto weka.

Lea de principio a fin estas instrucciones de montaje con el objeto de evitar errores o desperfectos.

¡IMPORTANTE!

Compruebe con la lista de embalaje si el producto weka ha llegado a sus manos completo e intacto.

No elimine la lista de embalaje antes de expirar el periodo de garantía. La lista sirve para controlar la integridad de las piezas y ha de guardarse junto con el comprobante de compra. Esta lista permite atender con éxito cualquier reclamación que pudiera surgir. Los números de artículo que figuran en la lista de embalaje no coinciden con los números especificados en las siguientes instrucciones de montaje.

Le aconsejamos realizar el montaje con 2 personas.

Para evitar accidentes, evite la presencia de niños en la cercanía inmediata durante el montaje.

Nos reservamos el derecho a realizar modificaciones acordes con el progreso técnico.

De ahí pueden surgir ligeras discrepancias en los dibujos y diagramas.

¡Por favor, haga previamente las perforaciones para todas las uniones atornilladas a fin de evitar daños en los elementos de madera!

El siguiente pictograma le recordará esta indicación durante el montaje:

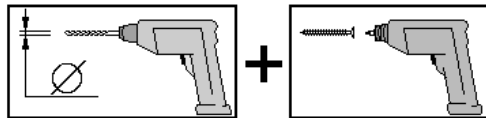

Instrucciones para el montaje en la casa

Cada tejado de una vertiente se puede montar en la casa por el lado derecho o por el lado izquierdo.

El tejado puede montarse al mismo tiempo que la casa o también posteriormente como una ampliación de la misma.

Según la consistencia del suelo, los postes se pueden hincar en la tierra o anclar en un fundamento.

El anclaje no figura en el volumen de suministro.

La distancia entre los postes es variable, lo mismo que el grado de inclinación de la cubierta.

Una vez asegurado el soporte de la cubierta (pos.1) en el saliente lateral de la casa, coloque aquí una tabla de cubierta y fije la posición y la longitud de los postes, tomando en cuenta el grado de inclinación del tejado de la casa.

Preservación de la madera

El producto se compone de la materia prima natural madera. Esto hace que sea imprescindible tomar regularmente suficientes medidas de conservación de la madera. Para realizar un correcto tratamiento de conservación de la madera, póngase en contacto con un experto en conservación de maderas.

Las medidas de conservación de la madera las debe realizar el cliente bajo su responsabilidad.

Sin una conservación de la madera según prescripción, no se puede asumir ninguna garantía.

También tenga en cuenta las disposiciones que figuran en nuestra declaración de garantía a este respecto.

Le deseamos que disfrute de su producto de madera.

Garantía

La empresa weka Holzbau GmbH le concede una garantía de 5 años sobre la estructura y la calidad del procesamiento. Nos comprometemos a sustituir gratuitamente los elementos defectuosos durante el periodo de garantía. Los costes que ocasione el reemplazo de los elementos no están incluidos en la garantía.

Las pretensiones emanadas de la garantía serán aceptadas sólo en conexión con la lista de embalaje original y el comprobante original de compra.

La garantía excluye desperfectos originados por:

- fundamentos y cimentaciones mal hechos
- un montaje no acorde con las presentes instrucciones
- cargas superiores a 0,75 kN/m² debidas a la nieve
- modificaciones del producto debidas al usuario
- cuidados inadecuados para preservar la calidad de la madera
- la presencia de vientos de fuerza 7 o más (vientos frescos)
 - Tierra adentro, los efectos se manifiestan en la agitación de árboles enteros y en una resistencia apreciable para andar a la intemperie. Los desperfectos que pudieran ocurrir debido a esas condiciones climáticas excluyen toda garantía por parte nuestra.
- Desastres naturales o efectos cuasi-catastróficos.

No se aceptarán reclamaciones por cambios de matices, agrietamientos, desviaciones o alteraciones similares que son normales en la madera.

Las cláusulas de garantía no incluyen otras pretensiones o daños inherentes. Rigen nuestras condiciones generales de negocio.

Antes de emprender el montaje hay que tener a mano las siguientes herramientas.

Cintra métrica
enrollable /
Cinta métrica

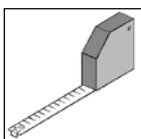

Taladradora
eléctrica

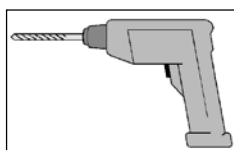

Destornillador
léctrico

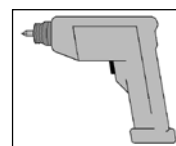

Sierra fina /
Sierra circular de mano

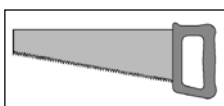

Cuchilla universal

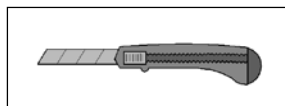

Martillo



- P -

Estimada(o) Cliente,

Parabéns por ter escolhido um produto weka!

Antes de proceder à montagem, leia o presente manual de instruções na íntegra, por forma a evitar erros de montagem ou danos.

IMPORTANTE !

Com base na lista da embalagem, verifique de imediato se o produto weka está completo e se não apresenta danos.

Conserve a lista da embalagem até o período de garantia expirar. Esta lista serve para verificar se as peças se encontram completas e deverá ser guardada juntamente com o comprovativo da compra. Esta lista permite ainda a resolução imediata de eventuais reclamações. As posições da lista da embalagem não coincidem com as posições das seguintes instruções de montagem.

Recomendamos que a montagem seja efectuada por duas pessoas.

Com vista à prevenção de acidentes, há que evitar a presença de crianças nas proximidades do local de montagem.

Reservamo-nos o direito a alterações decorrentes de avanços tecnológicos, na sequência dos quais os desenhos poderão apresentar diferenças não muito significativas.

Fure previamente todas as uniões roscadas por forma a evitar danos nas peças de madeira! Ao longo do presente manual de instruções, o seguinte símbolo chamará a sua atenção para esta necessidade:

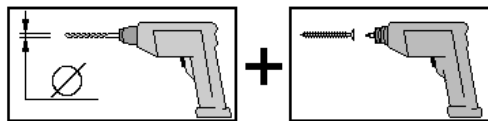

Instruções relativas à montagem na casa

Qualquer alpendre pode ser montado do lado esquerdo ou direito da casa.

A montagem pode ser efectuada simultaneamente com a da casa ou em qualquer altura posterior como ampliação.

Dependendo da natureza do subsolo, os postes podem ser enterrados ou chumbados numa fundação.

A ancoragem não está incluída no fornecimento.

Existe a possibilidade de variar a distância entre os postes e a inclinação do telhado.

Depois de fixar o apoio do telhado pos. 1 no beirado lateral da casa, coloque um painel do telhado neste ponto e determine, com base no pendente do telhado da casa, a localização e o comprimento dos postes.

Protecção da madeira

O produto é composto por matéria-prima natural, neste caso, a madeira. Isto torna obrigatoriamente necessário que sejam tomadas com regularidade medidas de preservação da madeira. Para um tratamento adequado de preservação da madeira, dirija-se a um especialista da área.

A tomada de medidas de preservação da madeira é da responsabilidade do cliente. Não é concedida garantia no caso de não ser efectuada uma preservação da madeira de acordo com as medidas regulamentadas. Tenha também em atenção as nossas condições de garantia a este respeito.

Esperamos que se divirta com o seu produto de madeira.

Condições de garantia

A Empresa weka Holzbau GmbH garante-lhe 5 anos de garantia sobre a qualidade da construção e do processamento. Durante o período de garantia, as peças com defeito serão substituídas gratuitamente. Os custos inerentes às substituições não são cobertos pela garantia.

A garantia poderá apenas ser concedida mediante a apresentação da lista da embalagem original e do comprovativo original de compra.

A garantia exclui falhas condicionadas por:

- fundações e bases inadequadas
- montagem não efectuada de acordo com as nossas instruções de montagem
- sobrecargas de neve acima de 0,75 kN/m²
- alterações voluntariamente implementadas no produto
- tratamento deficiente com vista à manutenção da qualidade da madeira
- a predominância de ventos com velocidades acima da intensidade 7 (vento forte)
- No interior do país é possível verificar consequências como a movimentação de árvores e entraves perceptíveis à locomoção ao ar livre. Não é concedida garantia em caso de falhas derivadas destas condições.
 - Catástrofes naturais ou qualquer outro tipo de motivos de força maior.

Em caso de alterações da cor, formação de fendas, deformações ou alterações similares, normais em madeiras expostas ao ar livre, não existe qualquer fundamento para reclamar a garantia.

A garantia não cobre quaisquer outras reivindicações e danos subsequentes. Vigoram as nossas condições gerais de venda.

Antes de dar início à montagem, deverá ter à mão as seguintes ferramentas.

Fita métrica com /
sem enrolador

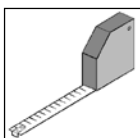

Berbequim

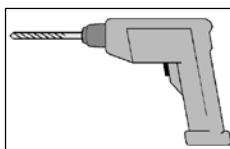

Aparafusadora
eléctrica

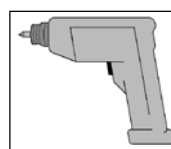

Serra fina /
Serra circular manual



Lâmina universal

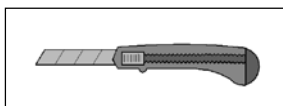

Martelo



- H -

Tisztelt Vevőnk!

Köszönjük, hogy egy weka-termék megvásárlása mellett döntött.

A szerelési hibák vagy a sérülések elkerülése érdekében kérjük, hogy a termék felépítése előtt figyelmesen olvassa végig ezt a szerelési utasítást.

FONTOS !

Kérjük, hogy a csomagolási jegyzék alapján azonnal ellenőrizze, hogy a weka-termék teljes egészében és sértetlenül érkezett-e meg Önhöz.

Kérjük, hogy a csomagolási jegyzéket csak a garanciaidő letelte után semmisítse meg. Ez a jegyzék az egyes alkatrészek teljességének ellenőrzésére szolgál, és a vásárlási bizonylattal együtt meg kell őrizni.

Az esetleges reklamációk ezen jegyzék segítségével problémamentesen elintézhetőek.

A csomagolási jegyzék tételszámai nem egyeznek meg a következő szerelési utasítás tételszámaival.

Javasoljuk, hogy a szerelést legalább 2 személy végezze..

A balesetek megelőzése érdekében kerülendő, hogy a szerelés alatt gyermekek tartózkodjanak a szerelési hely közvetlen közelében

A műszaki fejlődés megkövetelte továbbfejlesztés jogát fenntartjuk. Ezért a leírásokban jelentéktelen eltérések előfordulhatnak.

A fa alkatrészek sérüléseinek elkerülése érdekében kérjük, hogy minden csavarkötést fúrjon elő! A következő jel a hasznos tudnivalók mellett még egyszer felhívja erre a figyelmét:

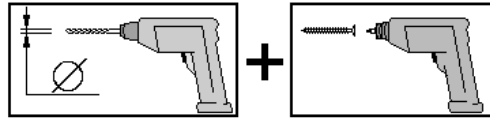

Tudnivalók a házra történő felszereléshez

Minden félnyeregretető jobbos és balos elrendezésben is a házra szerelhető.

A szerelés a házsal egyidejűleg történhet, de később is bármikor kivitelezhető, mint bővítés.

Az oszlopok a talajtól függően beáshatók vagy pedig alaphoz rögzíthetők.

A rögzítő-anyag nem tartozik a szállított termékhez.

Lehetőség van az oszloptávolságok és a tető hajlásszögének variálására.

Miután a tetőfedő anyagot (6. tétel) oldalról a ház ereszéhez erősítette, fektessen fel ide egy tetődeszkát és – a háztető lejtésszögéből kiindulva – határozza meg az oszlopok helyét és hosszát.

Favédelem

A termék fából, vagyis természetes alapanyagból készült. A fa azonban rendszeresen kielégítő védelmet igényel. A szakszerű favédelemmel kapcsolatos tudnivalóért kérjük, forduljon favédelmi szakemberhez.

A favédelmi intézkedéseket az ügyfelek saját felelősségükre végzik. Előírászerű favédelem hiányában nem áll módunkban garanciát vállalni. Kérjük, figyelmesen olvassa el az erre vonatkozó feltételeket jótállási nyilatkozatunkban.

Sok örömet kívánunk Önnek új fatermékéhez.

Garanciális rendelkezések

A weka-Holzbau GmbH cég 5 év garanciát vállal mind a konstrukcióra, mind pedig a megmunkálás minőségére. A garanciális időn belül az esetleges hibás alkatrészeket térítésmentesen kicseréljük. A csere miatt keletkező költségek nem tartoznak bele a garanciaigénybe.

Garanciaigények csak az eredeti csomagolási jegyzékkel és az eredeti vásárlási bizonylattal együtt érvényesíthetők.

Nem vállalunk garanciát olyan hibákért, amelyek az alábbi okokra vezethetők vissza:

- szakszerűtlen alapok és alapozások
 - nem a mi építési utasításunk szerint elvégzett szerelés
 - 0,75 kN/m²-nél nagyobb hőterhelés
 - önkényes változtatások a terméken
 - a fa vásárláskor meglévő minőségének fenntartásához szükséges ápolás hiányos, illetve hibás elvégzése
 - a 7-es erősségű szél okozta szélesebbégek túlsúlya (erős szél)
- Ilyenkor olyan hatások figyelhetők meg, hogy például a fák teljes egészükben mozognak, és a szél érezhetően gátolja a szabadban való mozgást. Az ilyen körülmények között bekövetkezett hibákért nem vállalunk garanciát.
- természeti katasztrófák vagy más jellegű erőszakos hatások.

A szabadban lévő faanyagoknál teljesen megszokott színváltozásokért, repedések képződéséért, deformálódásért vagy hasonló változásokért nem fogadunk el reklamációt.

A fentiekén túlmenő igények és a következményes károk nem esnek a garanciális rendelkezések hatálya alá. Általános üzleti feltételeink érvényesek.

A szerelés megkezdése előtt készítse elő a következő szerszámot.

Mérőszalag

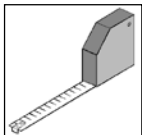

Fúrógép

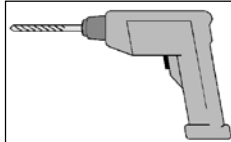

Elektromos csavarhúzó

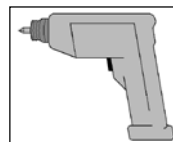

Finomfűrész /
Kézi körfűrész



Univerzális kés

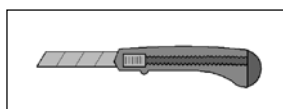

Kalapács



- NL -

Geachte klant,

Wij zijn u erkentelijk dat u voor een product van weka hebt gekozen.

Lees deze handleiding vóór de montage helemaal om montagefouten of beschadigingen te vermijden.

BELANGRIJK!

Controleer direct aan de hand van de paklijst of het product van weka volledig en onbeschadigd bij u is aangekomen.

Vernietig de paklijst pas na afloop van de garantieperiode. Deze lijst is voor de controle op volledigheid van alle onderdelen en moet met de kassabon worden bewaard. Eventuele reclames kunnen met behulp van deze lijst probleemloos worden opgelost. De pos.-nummers van de paklijst komen niet overeen met de pos.-nummers van de volgende montagehandleiding.

Wij adviseren de montage met twee personen uit te voeren.

Om ongevallen te voorkomen, moet worden vermeden dat kinderen zich tijdens de montage in de directe nabijheid bevinden.

Ontwikkelingen in de zin van technische vooruitgang behouden wij ons voor. Op deze wijze kunnen kleine afwijkingen in de afbeeldingen ontstaan.

Alle schroefverbindingen voorbereiden om beschadiging van de houten delen te voorkomen. Het volgende symbool maakt u in de handleiding nogmaals hierop opmerkzaam:

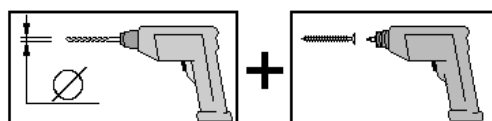

Aanwijzingen voor de montage aan het huis

Elk lessenaarsdak kan links of rechts op het huis worden gemonteerd.

Het dak kan tegelijkertijd met het huis worden gemonteerd, maar ook op een later tijdstip als uitbreiding worden aangebracht.

Afhankelijk van de ondergrond kunnen de posten worden ingegraven of op een fundering worden bevestigd.

De verankeringsmiddelen zijn niet inbegrepen in de levering.

U kunt de afstanden tussen de posten en de dakhoek variëren.

Nadat u de daksteun pos.6 aan de zijdelingse dakoverstek van het huis hebt bevestigd, legt u er een dakplank op en bepaalt u, uitgaande van de dakhoek van het huis, de positie en lengte van de posten.

Houtbescherming

Het product bestaat uit de natuurlijke grondstof hout. Dit maakt het noodzakelijk regelmatig voldoende maatregelen uit te voeren om het hout te beschermen. Voor een vakkundige beschermende behandeling van het hout dient u zich tot een deskundige op het gebied van houtbescherming te wenden.

Maatregelen voor de bescherming van het hout moeten door de klant voor eigen verantwoordelijkheid worden uitgevoerd. Zonder bescherming van het hout volgens voorschrift kan geen garantie worden geboden. Neem ook onze garantiebepalingen dienaangaande in acht. Wij wensen u veel plezier met uw houten product.

Garantie bepalingen

De firma weka Holzbau GmbH geeft u 5 jaar garantie op constructie en verwerkingskwaliteit. Binnen de garantieperiode worden onderdelen met gebreken gratis vervangen. De kosten van vervanging behoren niet tot de garantie.

Aanspraak op garantie kan uitsluitend in combinatie met de originele paklijst en de originele kassabon worden behandeld.

Uitgesloten van garantie zijn gebreken die veroorzaakt zijn door:

- verkeerde funderingen
- montage die niet volgens deze handleiding is uitgevoerd
- sneeuwbelasting van meer dan 0,75 kN/m²
- eigen veranderingen aan het product
- verkeerde behandeling voor conservering van het hout
- windsnelheden hoger dan windkracht 7 (harde wind)

In het binnenland is dit o.a. te merken aan bomen die in hun geheel bewegen en aan een voelbare weerstand bij het buiten lopen. Gebreken die door deze omstandigheden ontstaan, vallen niet onder de garantie.

- natuurrampen of gebruik van geweld

Kleurveranderingen, scheurvorming, vervorming of soortgelijke veranderingen die normaal zijn bij hout in de buitenlucht, zijn geen reden voor reclames.

Verderstreckende aanspraak en gevolgschade vallen niet onder de garantie. Van toepassing zijn onze algemene voorwaarden.

Het volgende gereedschap moet u vóór het begin van de montage gereed hebben liggen.

rolmaat

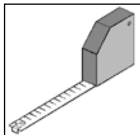

boormachine

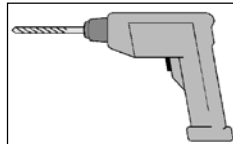

fittingschroevendraaier

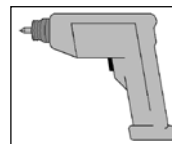

kapzaag /
handcirkelzaag

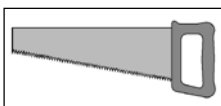

afbreekmes

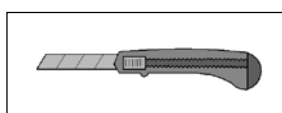

hamer



- HR -

**Štovani kupci,
zahvaljujemo se što ste se odlučili za weka – proizvod.**

Prije postavljanja pročitajte kompletno ovo uputstvo, kako bi spriječili greške ili oštećenja prilikom montaže.

VAŽNO !

Molimo provjerite smjesta na osnovu popisa dijelova da li je proizvod stigao do Vas kompletan i neoštećen.

Molimo da bacite popis pakovanja tek nakon što istekne garancija. Taj popis služi kao kontrola kompletnosti pojedinih dijelova i treba ga sačuvati zajeno s potvrdom o kupnji. Eventualne reklamacije se pomoću tog popisa mogu bez problema riješiti. Brojevi pozicija popisa pakovanja ne odgovaraju brojevima pozicija narednih uputstava za montažu.

Preporučujemo da montažu provedete s 2 osobe.

Da bi spriječili nesreće nemojte dozvoliti da se za vrijeme montaže u neposrednoj blizini nalaze djeca.

Dozvoljavamo si pravo na daljnji razvoj u smislu tehničkog napretka. Tako može doći do neznatnih odstupanja od slikovitih prikaza.

Molimo da sve vijčane spojeve prethodno izbušite kako biste spriječili oštećenja na drvenim dijelovima! Slijedeći znak Vas još jednom tokom uputstava na to upozorava:

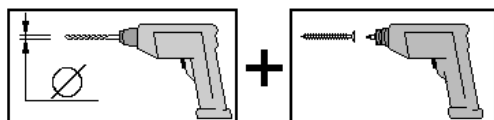

Uputstva za montažu na kući

Svaki se produžni krov može montirati lijevo ili desno na kuću.

Montaža se može obaviti istovremeno s kućom, ali i bilo kada kasnije kao dodatno proširenje.

Ovisno o podlozi se stupovi mogu ukopati ili pričvrstiti na postolje.

Sredstva za usidrenje ne spadaju u obim isporuke.

Imate mogućnost da po volji mijenjate razmake stupova kao i nagib krova.

Nakon što učvrstite dosjed na krovu poz.6 na bočnom isturenom dijelu krova kuće, stavite na to mjesto jednu krovnu dasku i odredite – ovisno o nagibu krova kuće – mjesto postavljanja i duljinu stupova.

Zaštita drva

Proizvod je izrađen od prirodnog drveta. Zbog toga su nužne redovite i odgovarajuće mjere zaštite drveta. Informacije o profesionalnoj zaštiti drveta zatražite od stručnjaka u zaštiti drveta.

Mjere zaštite drveta kupac provodi na vlastitu odgovornost. U slučaju neprovođenja pravilne zaštite drveta ne preuzimamo nikakvu odgovornost. Pregledajte odredbe našeg jamstva koje se odnose na ovo pitanje.

Želimo Vam mnogo zadovoljstva pri korištenju Vašeg proizvoda od drveta.

Odredbe garancije

Firma weka Holzbau GmbH Vam daje 5 godina garancije na konstrukciju i kvalitetu obrade. Unutar perioda garancije se neispravni dijelovi besplatno zamijenjuju. Troškovi koji nastanu usljed zamjene nisu obuhvaćeni u zahtjevima garancije.

Pravo na garanciju se može ostvariti samo u vezi s originalnim popisom pakovanja i originalnim kupovnim računom.

Prije garancije su isključeni nedostaci koji su uvjetovani usljed:

- nestručnih temelja i potporišta
- montaže koja nije provedena prema ovom uputstvu
- opterećenja usljed snijega iznad 0,75 kN/m²
- vlastitih izmjena na proizvodu
- neispravne njege za sačuvanje postojeće kvalitete drveta
- brzine vjetrova pretežno iznad 7 bofora (snažni vjetar)

U unutrašnjosti zemlje se to očituje kao npr. gibanje čitavih stabala i osjetna smetnja prilikom hodanja na otvorenom. Ako dođe do neodstatata uzrokovanih takvim uslovima ne preuzima se nikakva garancija.

- Prirodne katastrofe i drugo nasilno djelovanje.

U slučaju izmjene boje, stvaranja pukotina, deformacija i sličnih promjena, koje su normalne kod drva na otvorenom, ne postoji razlog za reklamaciju.

Daljnji zahtjevi i štete kao posljedica ne spadaju pod odredbe o garanciji. Vrijede naši općii uslovi o poslovanju.

Prije početka montaže potrebno je pripremiti sljedeći alat.

Metalni metar

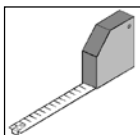

Bušilica

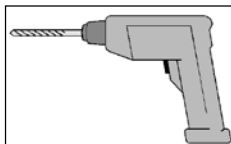

Električni odvijač

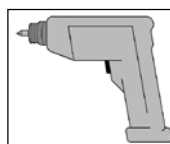

Pila sa sitnim zupcima /
Ručna kružna pila

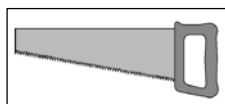

Skalpel

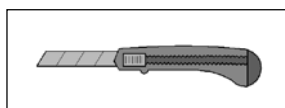

Čekić

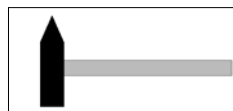

- SLO -

Spoštovani kupec!

Najlepša hvala, da ste se odločili za weka izdelek.

Preden začnete z gradnjo, natančno preberite to navodilo, da se boste tako lahko izognili napakam pri montaži ali poškodbam.

POZOR!

S pomočjo ovojnega lista takoj preverite, če se prejeli weka izdelek nepoškodovan in v celoti.

Ovojni list uničite šele po poteku garancijske dobe. Ta list vam bo služil za kontrolo popolnosti posameznih delov in hraniti ga morate skupaj z računom. Morebitne napake se lahko s pomočjo tega lista brez problemov odpravijo. Pozicijske številke ovojnega lista se ne ujemajo s pozicijskimi številkami naslednjega navodila za montažo.

Priporočamo vam, da montažo izvedete z dvema osebama.

Da bi preprečili morebitne nesreče, se otroci v času montaže naj ne nahajajo v neposredni bližini. V smislu tehničnega napredka si pridružujemo pravico do nadaljnjega razvoja. Tako lahko v prikazih pride do majhnih odstopanj.

Da bi se izognili poškodbam na lesenih delih, navrtajte navojne spoje! Sledeči znak vas med navodilom na to opozori še enkrat:

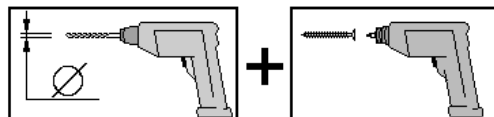

Navodila za montažo ob hiši

Vsako streho prizidka lahko montirate levo ali desno ob hiši.

Montažo je mogoče opraviti istočasno z montažo hiše, seveda pa se lahko izvede tudi kasneje kot razširitev. Stebre je mogoče glede na podlago vkopati ali pritrditi na temelj.

Zasidranje ne sodi v obseg dobave.

Oddaljenost med stebri in nagib strehe lahko variirata.

Potem, ko ste strešno oporo poz.6 pritrdili ob stranski strešni štrlini hiše, položite tukaj strešno desko in določite – izhajajoč iz nagnjenosti strehe hiše – izhodišče in dolžino stebrov.

Zaščita lesa

Izdelek je iz naravne surovine, lesa. Zato so redni, zadostni ukrepi za zaščito lesa nujno potrebni.

Za strokovno zaščitno obdelavo lesa se obrnite na strokovnjaka za les.

Ukrepe za zaščito lesa morajo stranke izvesti na lastno odgovornost. Brez predpisane zaščite lesa ne moremo priznati garancije. Prosimo, upoštevajte tudi s tem povezana določila v naši garancijski izjavi.

Z lesnim izdelkom vam želimo mnogo veselja.

Garancijska določila

Podjetje weka Holzbau d.o.o. vam zagotavlja petletno garancijo na konstrukcijo in kvaliteto obdelave. V času garancije se poškodovani deli nadomestijo brezplačno. Stroški, ki nastanejo z zamenjavo, ne spadajo pod garancijo.

Pravice iz garancije se lahko terjajo le v povezavi z originalnim ovojnim listom in računom.

Pod garancijo ne spadajo napake, ki so pogojene z:

- nepravilnimi temelji in temeljenjem
- montažo, ki ni izpeljana v skladu s tem navodilom
- snežnimi obremenitvami preko 0,75 kN/m²
- astnimi spremembami na izdelku
- pomanjkljivim vzdrževanjem za ohranitev obstoječe kvalitete lesa
- prevladovanjem hitrosti vetra preko moč vetra 7 (močan veter)

V notranjosti je pri tem potrebno upoštevati učinkovanje kot npr. gibanje celih dreves in občutno oviranje pri hoji na prostem. Pri povzročitvi poškodb na osnovi teh pogojev garancija ne velja.

- naravnimi nesrečami ali drugimi nasilnimi delovanji.

Pri barvnih spremembah, nastajanju razpok, izkrivljanju ali podobnih spremembah, ki so pri lesu na prostem normalni pojav, ni vzroka za reklamacijo.

Nadaljnje pravice in posledične škode ne spadajo v garancijska določila. Veljajo naši splošni poslovni pogoji.

Pred začetkom montaže si pripravite naslednje orodje:

tračni meter

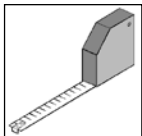

vrtalnik

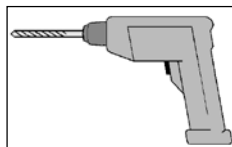

električni izvijač

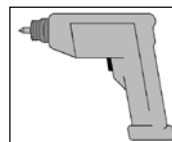

fina žaga /
ročna krožna žaga

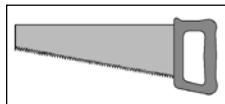

alfa nož

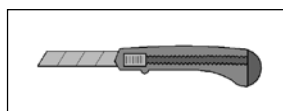



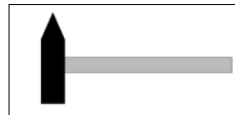

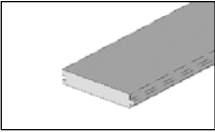
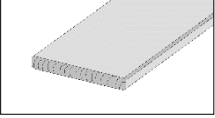
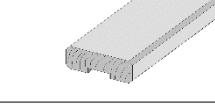
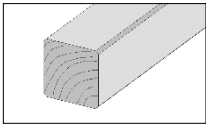

kladivo

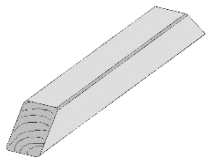
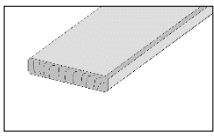
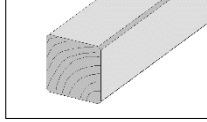

D Stückliste					
GB	Parts list	E	Lista de piezas	NL	onderdelenlijst
F	liste des pièces	P	Lista de peças	HR	popis dijelova
I	lista pezzi	H	darabjegyzék	SLO	lista kosov

Pos	Bild	Land	Benennung	Abmessung [mm]	Anzahl [Stück]		
					100.1701	100.1702	100.1703
①		D	Dachschalung	18,5 / 121 / 1257	21	30	37
		GB	roof boarding				
		F	sous-toiture				
		I	soffitta				
		E	Entarimado cubierta				
		P	telhado				
		H	tetődeszkázat				
		NL	dakbeschot				
		HR	oplata krova				
		SLO	strešni opaž				
②		D	Windfeder 90°	18,5 / 146 / 1610	2	2	2
		GB	Bargeboard 90°				
		F	ressort pare-vent 90°				
		I	molla a vento 90°				
		E	Lengüeta cortavientos 90°				
		P	Tábua pára-vento 90°				
		H	széldeszka 90°				
		NL	windveer 90°				
		HR	letvica za umetanje 90°				
		SLO	vetrno pero 90°				
③		D	Windfederabdeckung	18,5 / 58 / 1610	2	2	2
		GB	Bargeboard cover				
		F	recouvrement ressort pare-vent				
		I	copertura molla a vento				
		E	Cubierta lengüeta cortavientos				
		P	Cobertura da táboa pára-vento				
		H	széldeszka-burkolat				
		NL	windveerafdekking				
		HR	pokrov letvice za umetanje				
		SLO	prekritje vetrnega peresa				
④		D	Pfosten	58 / 58 / 1900	2	2	3
		GB	Stud				
		F	poteau				
		I	montante				
		E	Poste				
		P	Poste				
		H	oszlop				
		NL	paal				
		HR	stubovi				
		SLO	steber				

Pos	Bild	Land	Benennung	Abmessung [mm]	Anzahl [Stück]		
					100.1701	100.1702	100.1703
5		D	Kopfband	58 / 58 / 500	4	4	6
		GB	Strut				
		F	bande de tête				
		I	nastro terminale				
		E	Cabecero				
		P	Contrafixa				
		H	kötőpánt				
		NL	karbeel				
		HR	čeona traka				
		SLO	podpora				
6		D	Geländer/Dachauflage	18,5 / 96 / 2294 18,5 / 96 / 1700 18,5 / 96 / 2050	3	6	6
		GB	Sites/roof support				
		F	garde-corps/appui de toit				
		I	corrimano/appoggio tetto				
		E	Baranda / Soporte tejado				
		P	Balaustrada/Apoio do telhado				
		H	korlát/tetőtámasz				
		NL	leuning/daksteun				
		HR	rukohvat/dosjed krova				
SLO	ograja/strešna opora						
6a		D	Rahmenholz	58 / 58 / 470	-	1	-
		GB	Framing timber				
		F	pièce de cadre				
		I	legno per telaio				
		E	Madera para marcos				
		P	Madeira do caixilho				
		H	keretfa				
		NL	lijsthout				
		HR	okvirno drvo				
SLO	ogredje						
7		D	Dachpappe	5m ²	10m ²	10m ²	
		GB	Roof paper				
		F	carton bitumé				
		I	cartone catramato				
		E	Cartón asfáltico				
		P	Papelão da cobertura				
		H	fedéllemez				
		NL	asfaltpapier				
		HR	krovni karton				
SLO	strešna lepenka						
8		D	Schraube	5,0 x 80	8	8	12
		GB	Screw				
		F	vis				
		I	vite				
		E	Tornillo				
		P	Parafuso				
		H	csavar				
		NL	schroef				
		HR	vijak				
SLO	vijak						

Pos	Bild	Land	Benennung	Abmessung [mm]	Anzahl [Stück]		
					100.1701	100.1702	100.1703
9		D	Schraube	3,5 x 35	95	100	125
		GB	Screw				
		F	vis				
		I	vite				
		E	Tornillo				
		P	Parafuso				
		H	csavar				
		NL	schroef				
		HR	vijak				
		SLO	vijak				
		10					
GB	Wire nail						
F	pointe						
I	spina in filo metallico						
E	Punta de París						
P	Prego de cabeça chata						
H	drótszeg						
NL	draadnagel						
HR	čavao						
SLO	Žičniki						
11				D	Dachpappstift	2,0 x 16	80
		GB	Tack				
		F	pointe pour carton bitumé				
		I	spina per cartone catramato				
		E	Espiga para cartón asfáltico				
		P	Prego de cabeça larga				
		H	fedéllemez-szeg				
		NL	asfaltnagel				
		HR	čavao za krovni karton				
		SLO	žebelj za strešno lepenko				

- D -

Montage des Schleppdaches an ein bestehendes Haus

1. Entfernen des Traufbrettes BT, sowie der Windfederabdeckung BWA und vorsichtiges Lösen des Dachbelages vom Haus.
2. Nach der Montage des Schleppdaches sind der Dachbelag des Schleppdaches unter dem des Hauses zu verlegen und das Traufbrett BT1 am Schleppdach zu montieren. Danach werden die Windfederabdeckungen wieder am Haus angebracht. (Traufbrett BT und Windfederabdeckungen BWA gehören nicht zum Lieferumfang des Schleppdaches)

- GB -

Fitting the pent roof onto an existing cabin

1. Remove the fascia board BT as well as the bargeboard cover BWA and carefully loosen the roof lining from the cabin.
2. After assembling the pent roof, the roof lining of the pent roof is to be laid under that of the cabin and the fascia board BT1 fixed to the pent roof. The bargeboard covers are then to fastened back on the cabin. (Fascia board BT and the bargeboard covers BWA are not included in the delivery of the pent roof.)

- F -

Montage de l'appentis sur une maison existante

1. Retirez la frise BT de même que le recouvrement de ressort pare-vent BWA et séparez prudemment la couverture de la maison.
2. Après le montage de l'appentis, posez la couverture de l'appentis sous celle de la maison et montez la frise BT1 sur l'appentis. Fixez ensuite de nouveau les recouvrements de ressort pare-vent à la maison. (La frise BT et les recouvrements de ressort pare-vent BWA ne sont pas fournis avec l'appentis.)

- I -

Montaggio del tetto monofalda ad una casa già esistente

1. Rimozione dell'asse di gronda BT e della copertura molla a vento BWA e premuroso distacco del rivestimento del tetto dalla casa.
2. Dopo aver montato il tetto monofalda bisogna posare il rivestimento del tetto monofalda sotto a quello del tetto della casa montando sul tetto monofalda l'asse di gronda BT1. Successivamente vanno rimontate alla casa le coperture delle molle a vento. (L'asse di gronda BT e le coperture molle a vento BWA non sono compresi nel tetto monofalda).

- E -

Montaje del tejado de una vertiente en una casa ya existente

1. Desmontaje del saledizo BT y de la cubierta de lengüeta cortavientos BWA y desmontaje cuidadoso de la cubierta de la casa.
2. Una vez montado el tejado de una vertiente se procede a colocar la cubierta del mismo debajo de la de la casa y el saledizo BT1 en el tejado. Hecho esto, se vuelven a colocar en su sitio las cubiertas de lengüeta cortavientos. (El saledizo BT y las cubiertas de lengüeta cortavientos BWA no forman parte del volumen de suministro del tejado de una vertiente.)

- P -

Montar o alpendre numa casa esistente

1. Remover a tábua de beiral BT e a cobertura da tábua pára-vento BWA e soltar cuidadosamente a cobertura do telhado da casa.
2. Depois da montagem do alpendre assentar a cobertura do alpendre por baixo da cobertura do telhado da casa e montar a tábua de beiral BT1 no alpendre. Em seguida, voltar a colocar as coberturas da tábua pára-vento na casa. (A tábua de beiral BT e as coberturas da tábua pára-vento BWA não estão incluídas no fornecimento do alpendre.)

- H -

Félnyereggtető szerelése meglévő házra

1. A BT ereszdieszka, valamint a BWA tetőszegély-fedés eltávolítása, és a ház tetőfedő anyagának óvatos megbontása.
2. A félnyereggtető szerelése után a félnyereggtető tetőfedő anyagát a ház tetőfedő anyaga alá kell fektetni és BT1 ereszdieszkat a félnyereggtetőhöz kell szerelni.
Ezután ismét el kell helyezni a házra a BWA tetőszegély-fedést (A BT ereszdieszka és a BWA tetőszegély-fedés nem tartozik a félnyereggtetőhöz szállított anyagokhoz).

- NL -

Montage van het lessenaarsdak op een bestaand huis

1. Verwijder de gootlijst BT en de windveerafdekking BWA, en maakt de dakbedekking voorzichtig van het huis los.
2. Is het lessenaarsdak gemonteerd, dan moet de dakbedekking van het lessenaarsdak onder die van het huis worden gelegd en de gootlijst BT1 op het lessenaarsdak worden gemonteerd. Daarna worden de windveerafdekkingen weer op het huis aangebracht. (Gootlijst BT en windveerafdekkingen BWA zijn niet inbegrepen in de levering van het lessenaarsdak.)

- HR -

Montaža produžnog krova na postojeću kuću

1. Uklanjanje daske strehe BT, kao i pokrova letvice BWA i oprezno skidanje krovnog pokrova sa kuće.
2. Nakon montaže produženog krova treba krovni pokrov od produženog krova staviti ispod pokrova kuće i montirati dasku strehe BT1 na produžnom krovu. Nakon toga se ponovo pričvrste na kuću pokrovi letvica.
(Daska strehe BT i pokrovi letvica BWA ne spadaju u obim isporuke produžnog krova.)

- SLO -

Montaža strehe prizidka na obstoječo streho

1. Odstranitev kapne deske BT, kakor tudi protivetrnega vzmetnega pokrova BWA in previdno ločevanje strešne obloge s hiše.
2. Po montaži strehe prizidka je potrebno strešno oblogo strehe prizidka položiti pod strešno oblogo hiše in kapno desko BT1 je potrebno namontirati ob strehi prizidka. Potem se na hišo zopet namestijo protivetrni vzmetni pokrovi.

D	Aufbauvariante 1		
GB	Design variant 1	H	felépítési változat 1
F	variante de montage 1	NL	Opbouwvariant 1
I	variante costruttiva 1	HR	varijanta postavljanja 1
E	Variante de montaje 1	SLO	varijanta izgradnje 1
P	Variante de montagem 1		

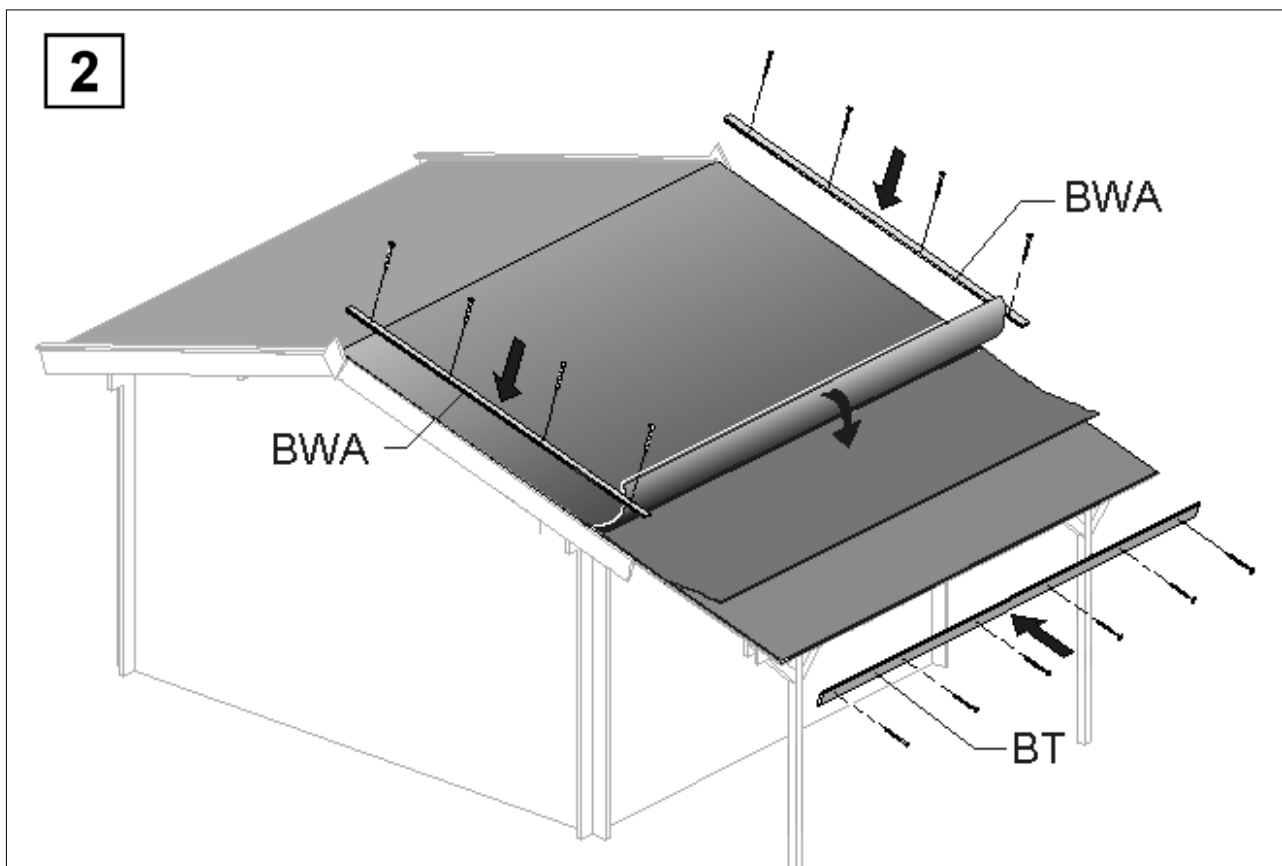
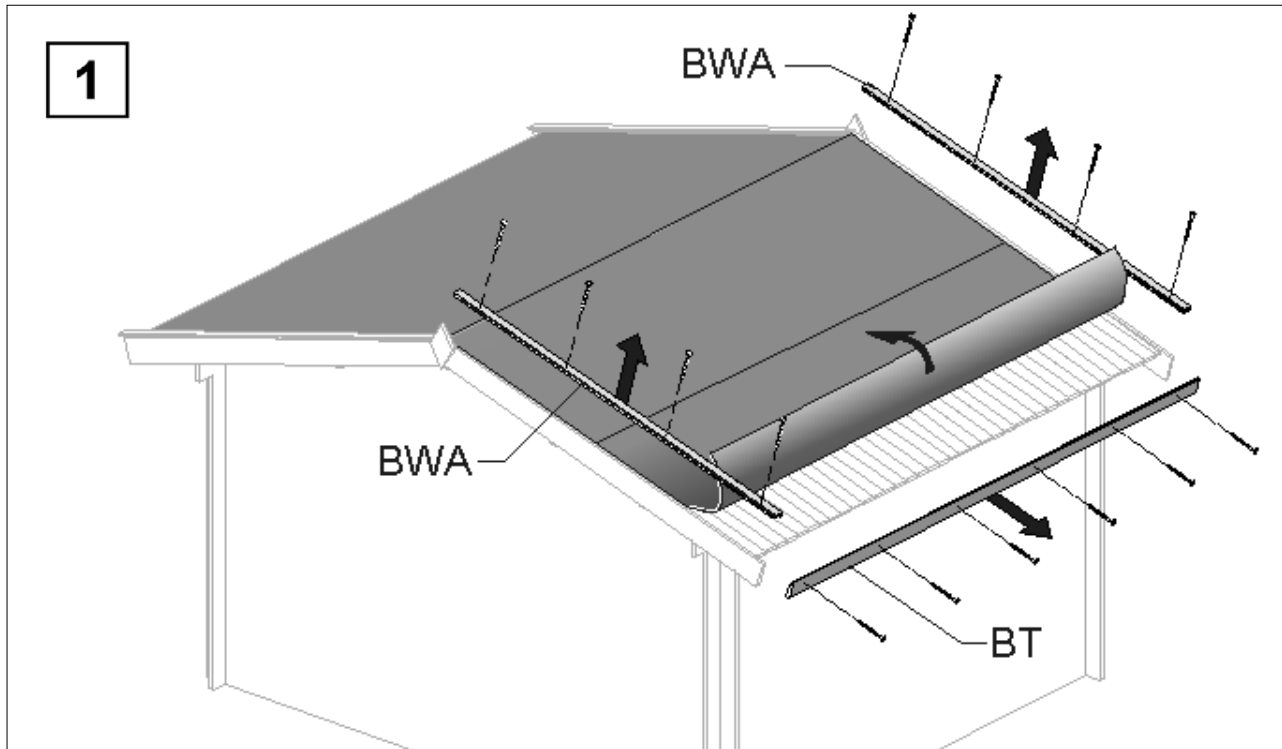
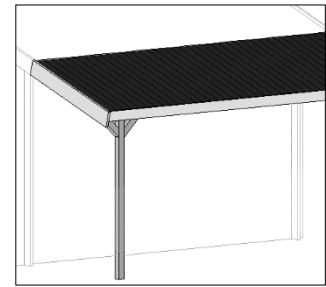

D	Aufbauvariante 2		
GB	Design variant 2	H	felépítési változat 2
F	variante de montage 2	NL	Opbouwvariant 2
I	variante costruttiva 2	HR	varijanta postavljanja 2
E	Variante de montaje 2	SLO	varianta izgradnje 2
P	Variante de montagem 2		

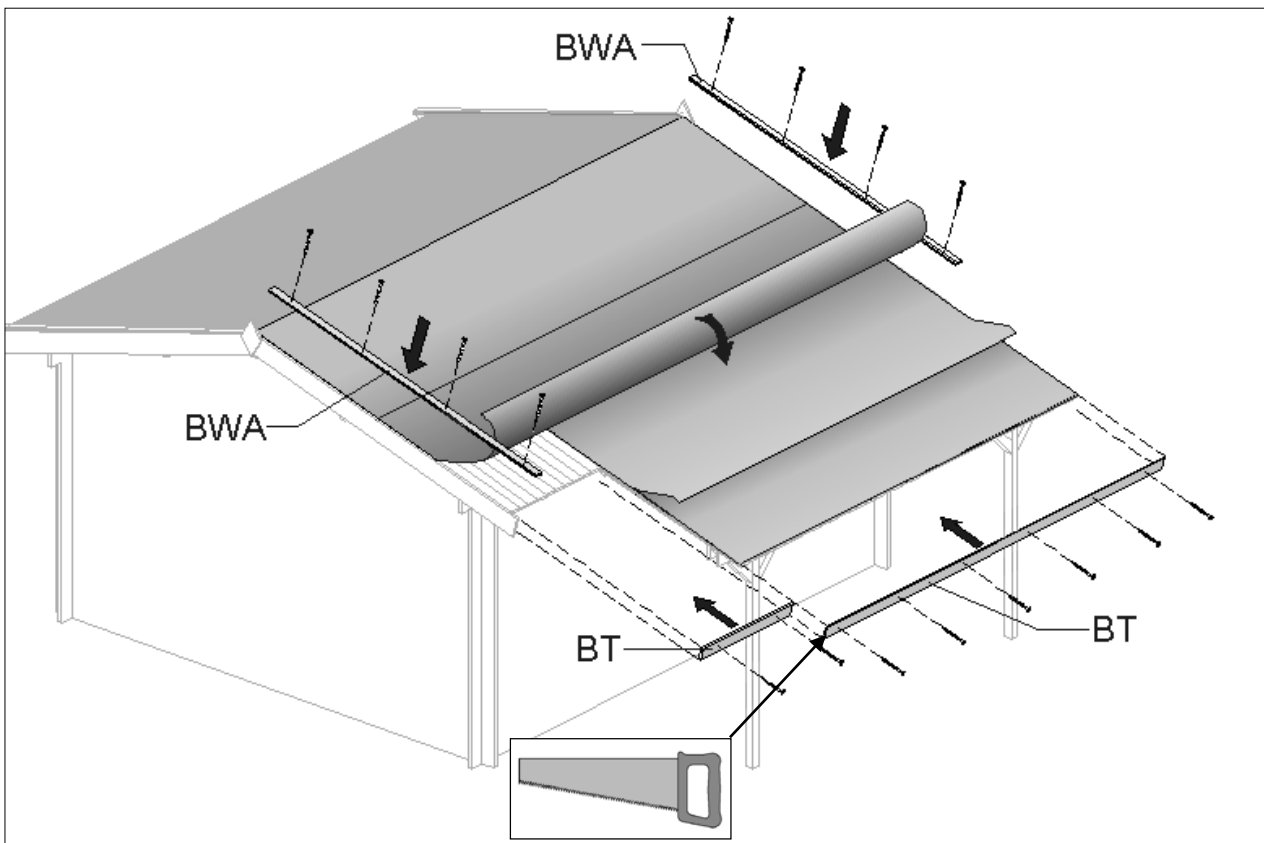
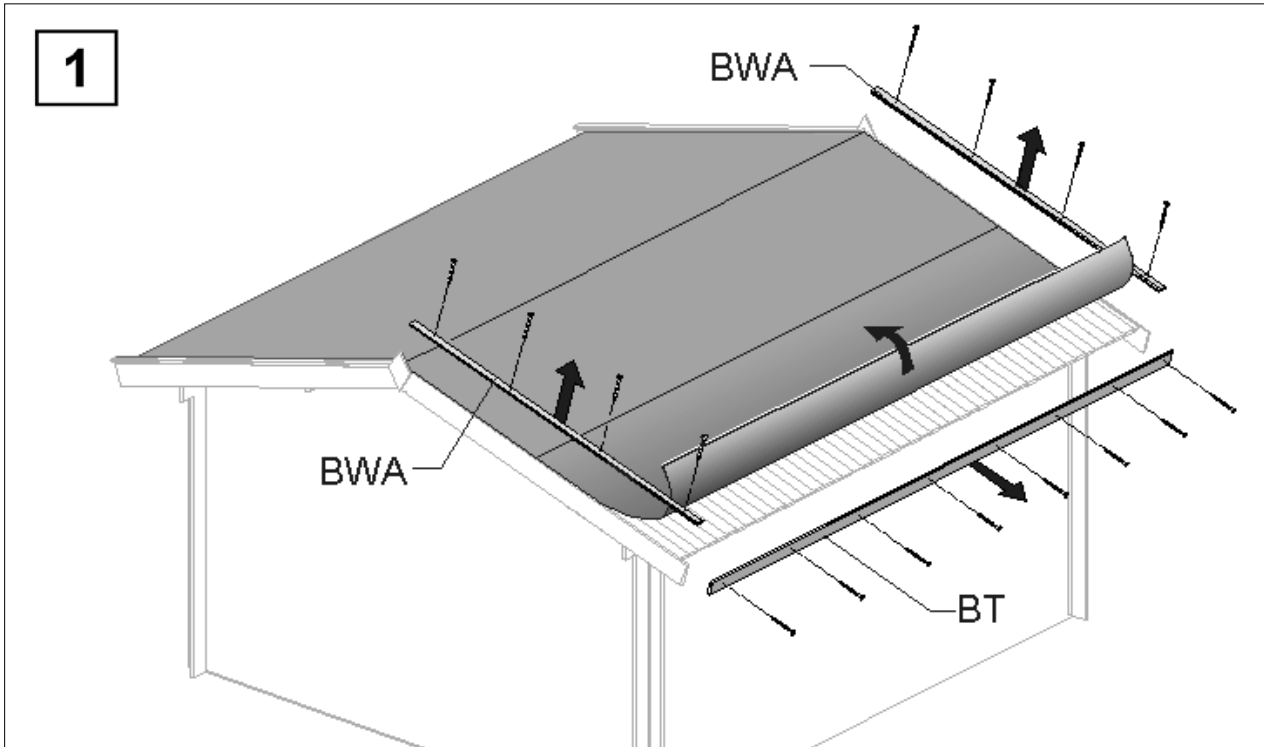
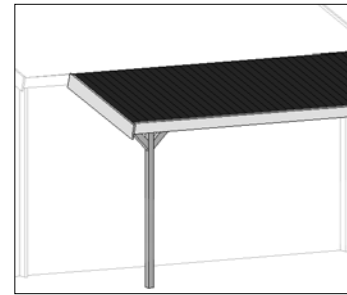

Art.- Nr.: 100.1701.00.00

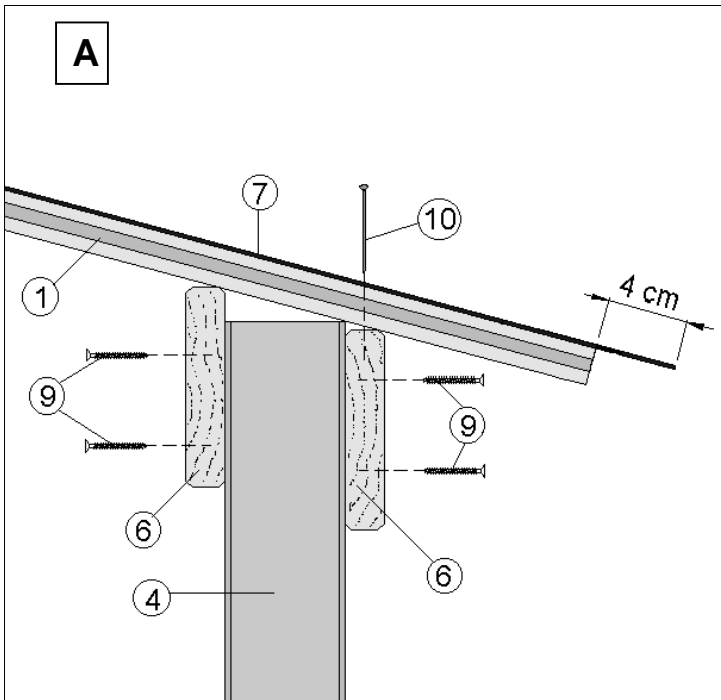
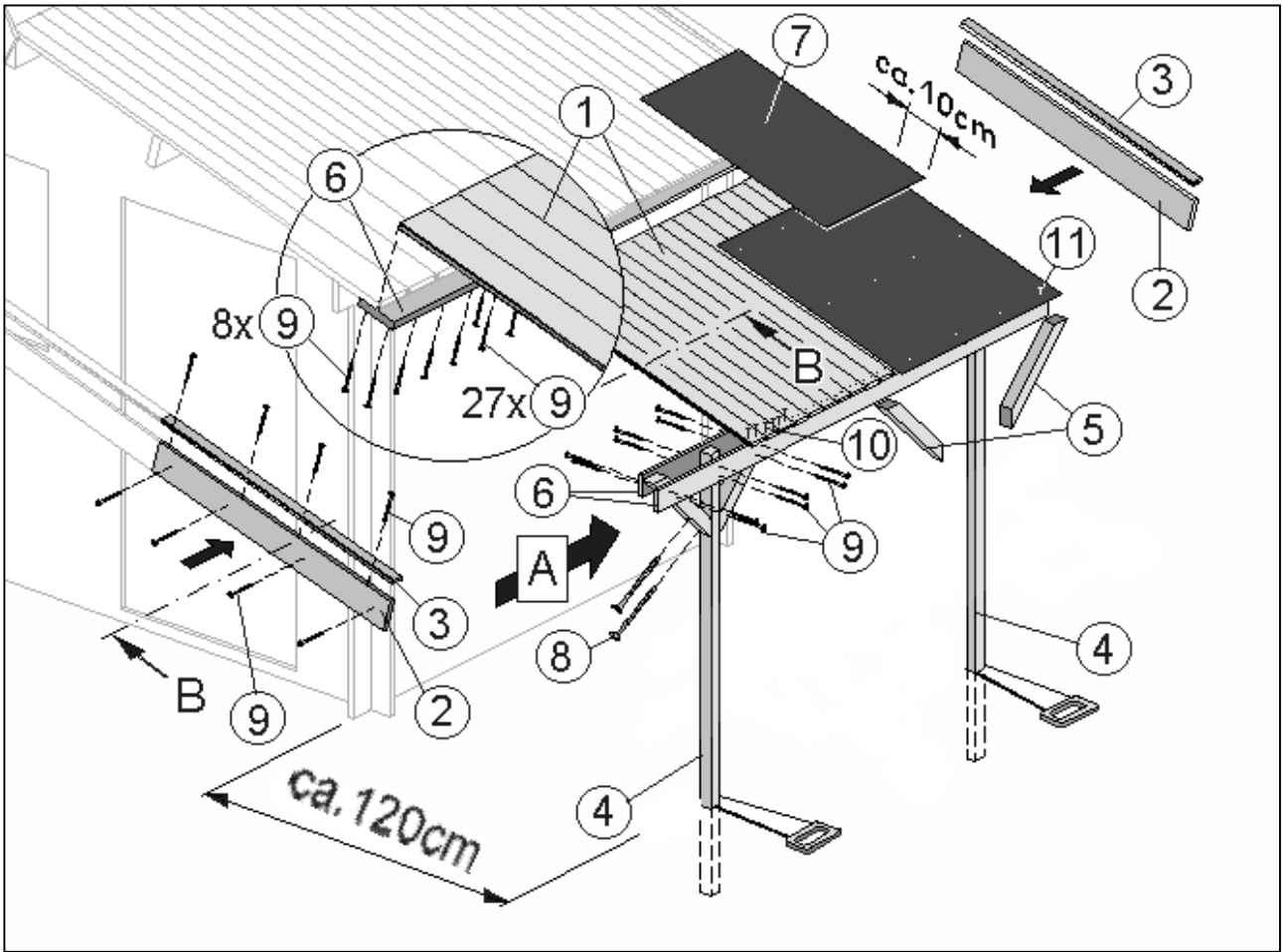

B - B

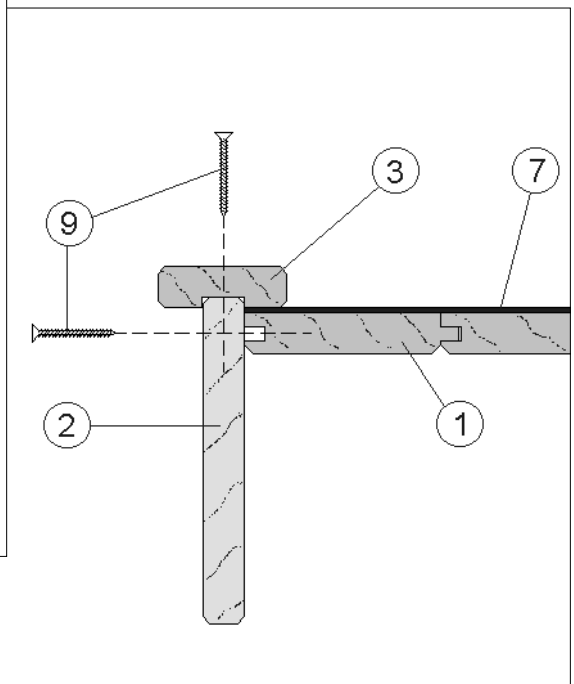

Art.- Nr.: 100.1702.00.00

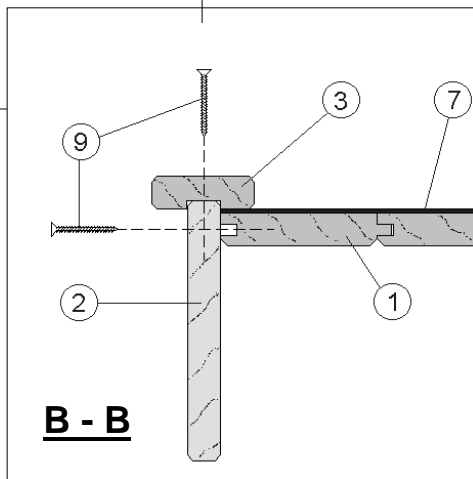
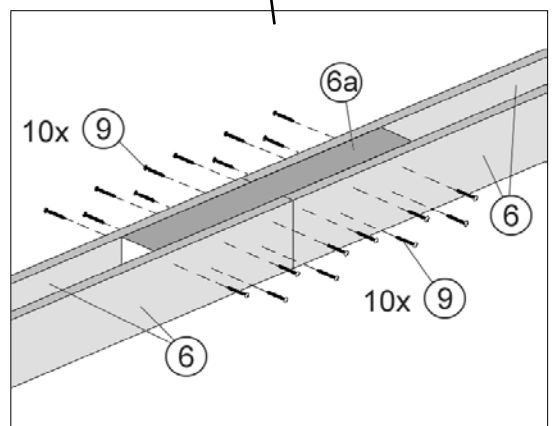
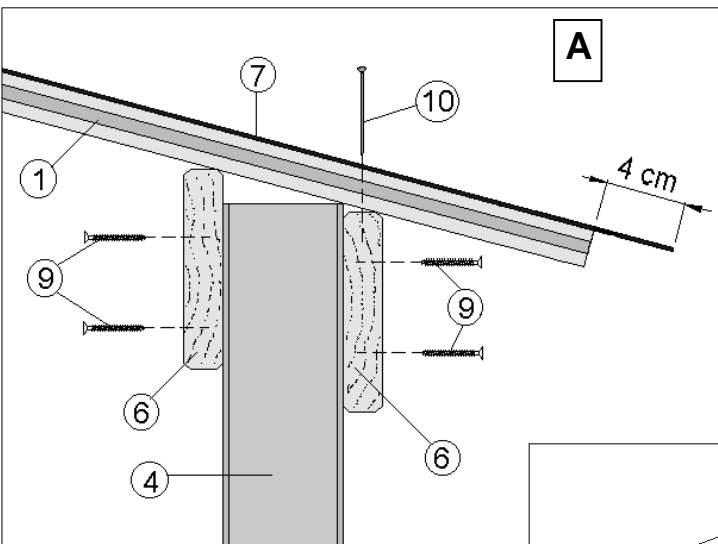
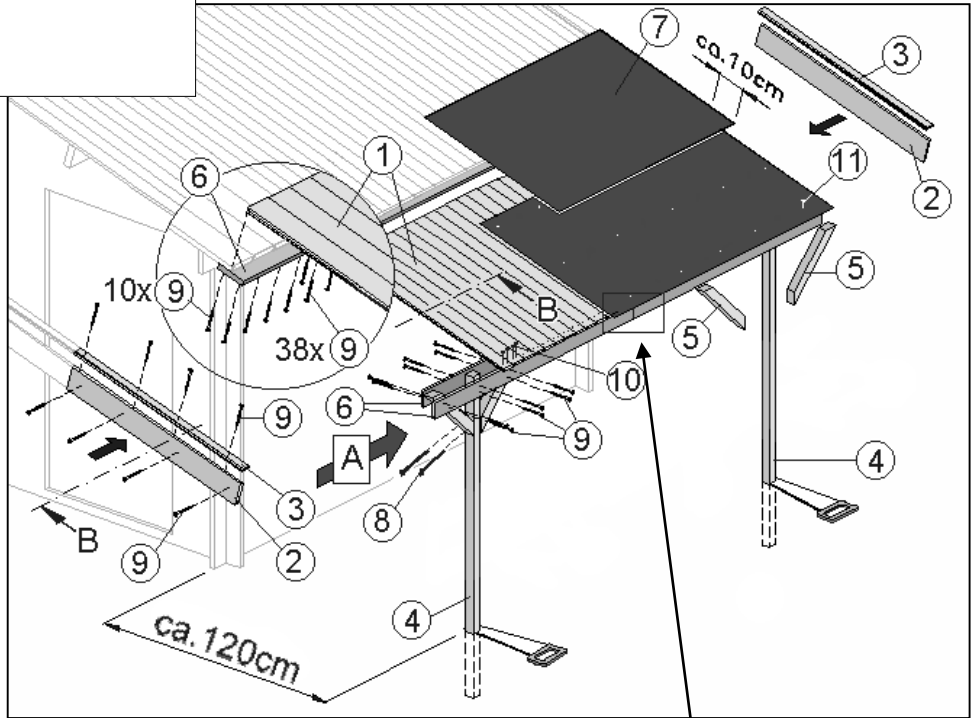
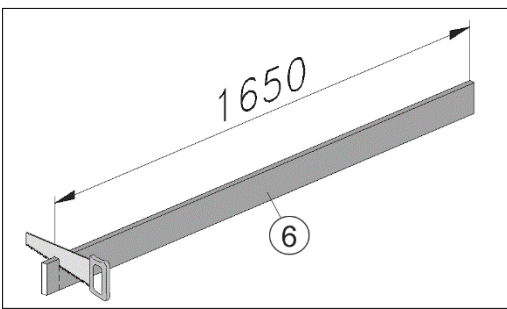

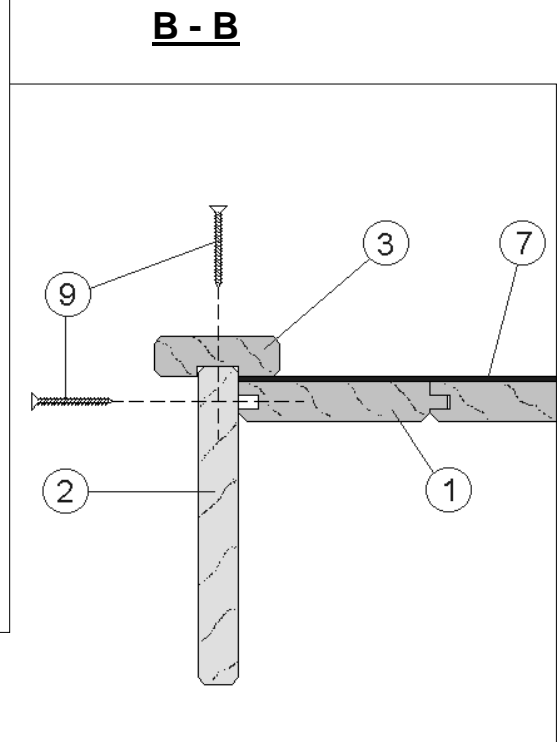
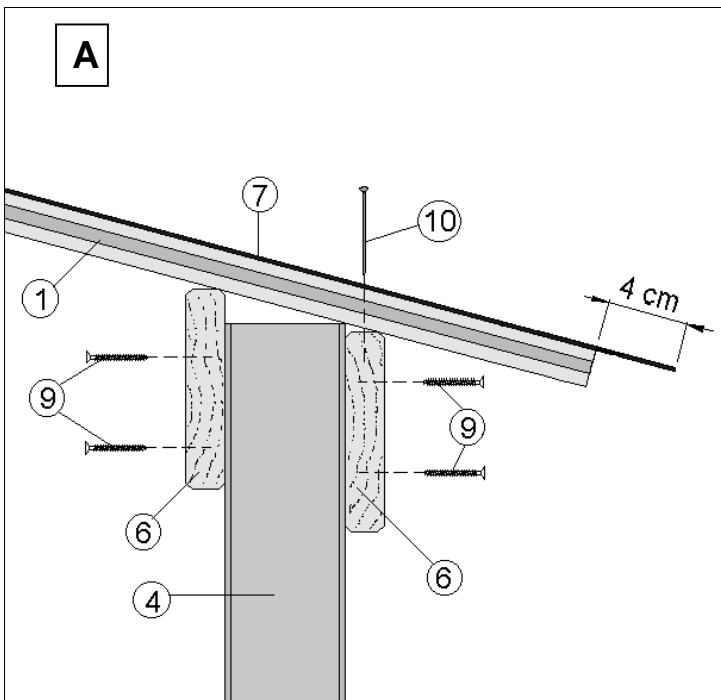
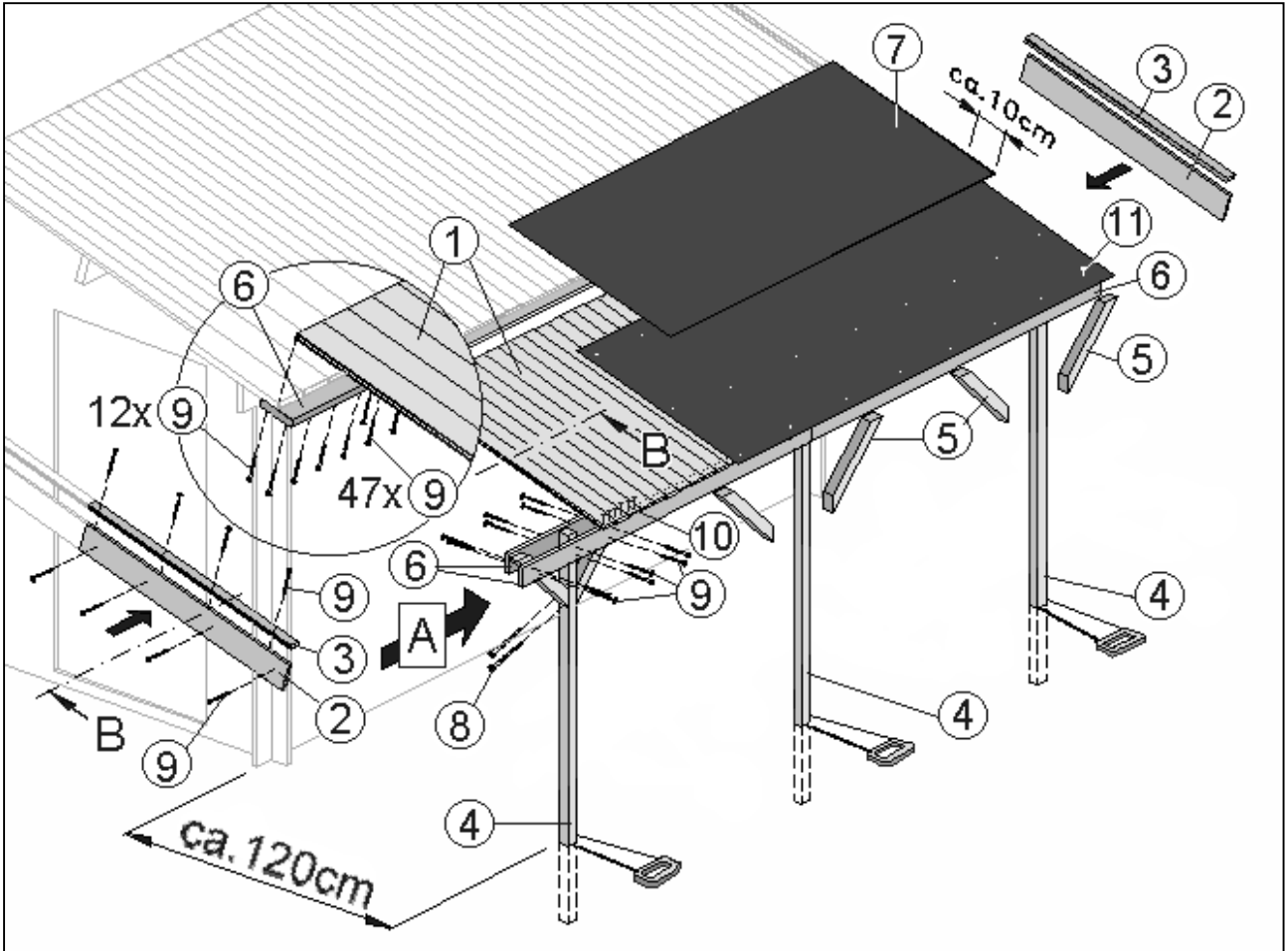



weka Holzbau GmbH, Johannesstr. 16
D-17034 Neubrandenburg
Tel.: 0395 42908-0
Fax: 0395 42908-83
EMail: Info@weka-Holzbau.com

MA Art.-Nr.: 800.0286.00.19